

reventon
INDUSTRIAL SOLUTIONS

Dokumentacja techniczna

WENTYLATOR DACHOWY SERIA STORM



1. WSTĘP
 - 1.1 INFORMACJE OGÓLNE
 - 1.2 PRZECHOWYWANIE I TRANSPORT
 - 1.3 ZAWARTOŚĆ OPAKOWANIA
 - 1.4 ZASTOSOWANIE
2. CHARAKTERYSTYKA URZĄDZENIA
 - 2.1 BUDOWA I ZASADA DZIAŁANIA
 - 2.2 WYMIARY URZĄDZENIA
 - 2.3 DANE TECHNICZNE
 - 2.4 CHARAKTERYSTYKI PRACY
3. MONTAŻ
 - 3.1 ZASADY OGÓLNE
4. INSTALACJA
 - 4.1 PODŁĄCZENIE DO INSTALACJI ELEKTRYCZNEJ
5. EKSPLOATACJA
 - 5.1 ZALECENIA EKSPLOATACYJNE
6. AUTOMATYKA
7. SCHEMATY PODŁĄCZENIOWE
8. WARUNKI GWARANCJI

1. WSTĘP

Dziękujemy za zakup wentylatora dachowego z serii STORM. Prosimy o zapoznanie się z niniejszą instrukcją i zachowanie jej do wglądu wszystkich użytkowników i operatorów urządzenia.

1.1 INFORMACJE OGÓLNE

Nabywca i użytkownik urządzenia marki Reventon powinien uważnie przeczytać niniejszą dokumentację i stosować się do zawartych w niej wytycznych. W razie pojawienia się wątpliwości dotyczących treści instrukcji, należy kontaktować się bezpośrednio z producentem urządzenia tj. firmą Reventon Group Sp. z o.o. Dane kontaktowe są podane w punkcie 8 (podpunkt XVII).

 Zalecenia kluczowe ze względu bezpieczeństwa oznaczono przy pomocy trójkąta ostrzegawczego (symbol jak po lewej stronie). Umożliwi to szybką lokalizację tych zaleceń i ich przypomnienie przed jakąkolwiek ingerencją w urządzenie. Z tego samego powodu, wymagania dotyczące okresowej inspekcji i konserwacji urządzenia, oznaczono za pomocą symbolu klucza płaskiego (jak ten po lewej).

 W trakcie instalacji, użytkowania bądź przeglądu wentylatora należy uwzględnić wszelkie lokalne wymagania bezpieczeństwa.

Obowiązkiem użytkownika jest zapoznanie się z Warunkami Gwarancji zawartymi w punkcie 8 i przestrzeganie znajdujących się tam wytycznych. W razie wątpliwości do któregośkolwiek punktu ww. warunków, należy skonsultować się bezpośrednio z firmą Reventon Group Sp. z o.o. przed podjęciem jakichkolwiek działań.

Urządzenie zostało wyprodukowane w UE.

Niniejsza dokumentacja została opracowana przez firmę Reventon Group Sp. z o.o. - wszystkie prawa zastrzeżone.

Firma Reventon Group Sp. z o.o. zastrzega sobie prawo do wprowadzania zmian w dokumentacji bez wcześniejszego powiadomienia nabywcy.

1.2 PRZECHOWYWANIE I TRANSPORT

Wentylator przechowywać i transportować zabezpieczony na palecie, w otoczeniu o temperaturze z zakresu od -30°C do 60°C i wilgotności względnej $\leq 95\%$.

Podczas odbioru urządzenia od firmy transportującej należy sprawdzić je pod kątem uszkodzeń powstałych w trakcie transportu. Jeżeli takie uszkodzenia zostaną zaobserwowane, trzeba spisać protokół szkody w obecności dostawcy towaru, co umożliwi reklamację urządzenia. Protokół szkody powinien być dostarczony przez firmę dostarczającą towar.

 Zaleca się przenoszenie urządzenia przez minimum dwie osoby.

1.3 ZAWARTOŚĆ OPAKOWANIA

- wentylator dachowy STORM
- instrukcja obsługi wraz z Kartą Gwarancyjną

1.4 ZASTOSOWANIE

Wentylator dachowy z serii STORM przeznaczony jest do montażu zewnętrznego, na dachach budynków takich jak hale produkcyjne i magazyny, centra logistyczne czy warsztaty. Urządzenie nie może być jednak używane do przetłaczania powietrza zawierającego substancje palne lub wybuchowe, chemikalia, substancje lepkie, materiały włókniste lub cząstki sadzy i oleju. Wentylatora nie należy również instalować w miejscach, gdzie byłby narażony na zbyt dużą wilgotność (wilgotność względna powyżej 90%) lub działanie pyłu i wody, przekraczające zabezpieczenie silnika przeciw tym czynnikom (patrz stopień ochrony IP).

2. CHARAKTERYSTYKA URZĄDZENIA

2.1 BUDOWA I ZASADA DZIAŁANIA

Daszek: wykonany ze stali malowanej proszkowo. Chroni wentylator przed negatywnym wpływem czynników atmosferycznych.

Podstawa wentylatora dachowego: wykonana ze stali ocynkowanej. Umożliwia łatwy montaż wentylatora do podstawy dachowej. Posiada kołnierz zapobiegający przedostawaniu się wody opadowej do wnętrza budynku.

Sitaka: wykonana z drutu ocynkowanego. Jest to element konstrukcyjny wentylatora, do którego przymocowany jest wentylator oraz daszek. Dodatkowo zabezpiecza wirnik przed bezpośrednim dostępem osób niepowołanych i zwierząt oraz osadzaniem się na nim liści i innych śmieci.

Wentylator odśrodkowy AC (do urządzeń STORM AC): wykonany z tworzywa sztucznego (STORM 190 AC), stali ocynkowanej (STORM 250 AC) lub aluminium (STORM 315 AC, STORM 400 AC i STORM 450 AC). Powietrze zasysane jest w kierunku osiowym i odprowadzane promieniowo za pomocą łopatek wirnika wygiętych do tyłu. Wentylator jest przymocowany do kratki.

Wentylator odśrodkowy EC (do urządzeń STORM EC): wykonany z tworzywa sztucznego (STORM 225 EC) lub aluminium (STORM 315 EC, STORM 355 EC, STORM 450 EC i STORM 500 EC). Powietrze zasysane jest w kierunku osiowym i odprowadzane promieniowo za pomocą łopatek wirnika wygiętych do tyłu. Wentylator jest przymocowany do kratki.

2.2 WYMIARY URZĄDZENIA

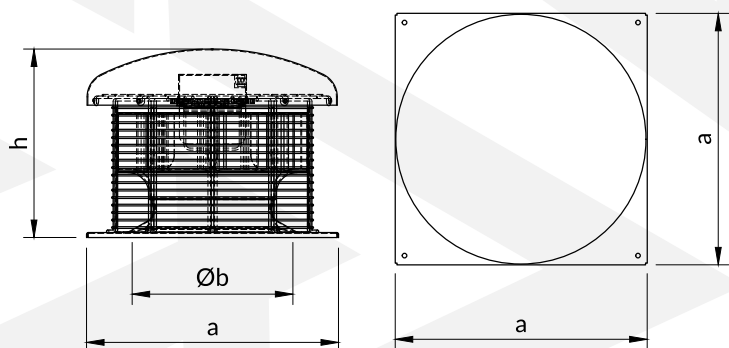

MODELE STORM AC

	STORM 190 AC	STORM 250 AC	STORM 315 AC	STORM 400 AC	STORM 450 AC
a	350±1	350±1	500±1	500±1	700±1
Øb	123±2	165±2	208±2	257±2	370±2
h	190±5	230±5	320±5	330±5	420±10

MODELE STORM EC

	STORM 225 EC	STORM 315 EC	STORM 355 EC	STORM 450 EC	STORM 500 EC
a	350±1	500±1	500±1	700±1	700±1
Øb	144±2	210±2	240±2	412±2	450±2
h	230±5	320±5	360±5	450±5	560±10

2.3 DANE TECHNICZNE

MODELE STORM AC

MODEL	STORM 190 AC	STORM 250 AC	STORM 315 AC	STORM 400 AC	STORM 450 AC
Kod produktu	STORM190A C-2017	STORM250A C-1981	STORM315A C-1982	STORM400A C-2018	STORM450A C-2333
Maksymalny przepływ powietrza [m³/h]	520	1370	1900	3100	6700
Napięcie [V] / Częstotliwość [Hz]	230 / 50	230 / 50	230 / 50	230 / 50	400 / 50
Prąd znamionowy [A]	0,25	0,68	0,60	1,15	3 x 1,50
Znamionowa moc silnika [W]	56,5	150	135	252	800
Obroty silnika [obr./min]	2340	2380	1400	1340	1350
Stopień ochrony IP silnika [-]	44	44	44	44	44
Klasa izolacji [-]	F	F	F	F	F
Waga netto [kg]	7,0	8,5	11,5	15,0	25
Głośność [dB(A)]*	55	54	52	56	70

* pomiar w odległości 5 m od urządzenia

MODELE STORM EC

MODEL	STORM 225 EC	STORM 315 EC	STORM 355 EC	STORM 450 EC	STORM 500 EC
Kod produktu	STORM225EC -1983	STORM315EC -1984	STORM355EC -2019	STORM450EC -2334	STORM500EC -2335
Maksymalny przepływ powietrza [m³/h]	950	2250	3600	7300	13800
Napięcie [V] / Częstotliwość [Hz]	230 / 50	230 / 50	230 / 50	400 / 50	400 / 50
Prąd znamionowy [A]	0,70	1,07	2,80	3 x 1,67	3 x 4,95
Znamionowa moc silnika [W]	82	160	345	1006	3000
Obroty silnika [obr./min]	2340	2380	1400	1450	1800
Stopień ochrony IP silnika [-]	44	44	44	44	44
Klasa izolacji [-]	F	F	F	F	F
Waga netto [kg]	7,0	8,5	11,5	24	32
Głośność [dB(A)]*	55	54	52	68	85

* pomiar w odległości 5 m od urządzenia

2.4 CHARAKTERYSTYKI PRACY

MODELE STORM AC

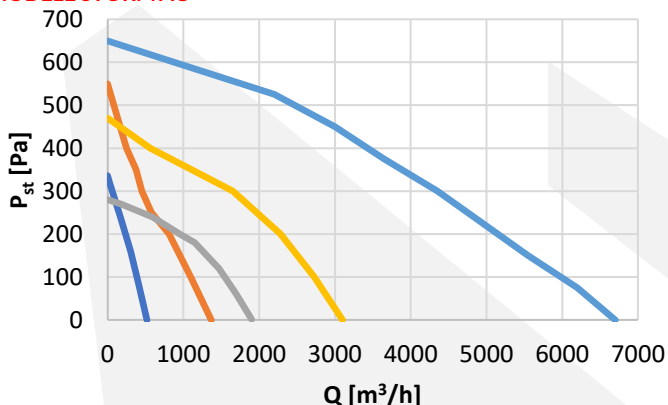

MODELE STORM EC

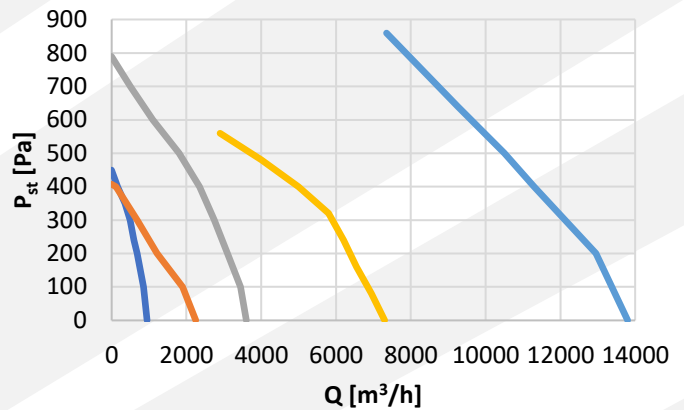

3. MONTAŻ

3.1 ZASADY OGÓLNE

! Montaż oraz demontaż urządzenia powinien być wykonany przez osoby doświadczone w montowaniu tego typu urządzeń lub – jeżeli lokalne przepisy tego wymagają – o odpowiednich kwalifikacjach.

! Ze względu na relatywnie dużą wagę i gabaryty wentylatora, montaż powinien być wykonany przez minimum dwie osoby, z czego co najmniej jedna musi spełniać wymagania podane w poprzednim akapicie.

! Na osobach montujących urządzenie spoczywa obowiązek wykonania montażu zgodnie z zaleceniami zawartymi w tej instrukcji i z obowiązującymi w danym regionie przepisami prawnymi.

Po wykonaniu montażu urządzenia, monter ma obowiązek wypełnić Kartę Gwarancyjną (pozycje 1 i 2). Jest to traktowane również jako gwarant, że montaż został wykonany zgodnie z zaleceniami. Karta Gwarancyjna znajduje się w niniejszej instrukcji pod Warunkami Gwarancji.

Wentylator nie może być montowany bezpośrednio na dachu – jest on przeznaczony do montażu na podstawie dachowej. W podstawie wentylatora znajdują się otwory pod cztery śruby montażowe M6, umożliwiające przykręcenie wentylatora do podstawy dachowej. Konstrukcje dedykowane do wentylatorów z serii TORM, znajdują się w ofercie firmy Reventon Group.

! Przed montażem podstawy dachowej i samego wentylatora należy zweryfikować, czy przegroda budowlana do której elementy zostaną przymocowane posiada wystarczającą nośność. Waga wentylatora dachowego wraz z podstawą dachową może przekraczać 60 kg.

! Wentylator musi być zamontowany z wykorzystaniem elementów o odpowiedniej do jego ciężaru nośności.

! Elementy użyte do montażu urządzenia muszą być dopuszczone do użytku na zewnątrz budynku.

Wentylator dachowy może być elementem zdecentralizowanych systemów wentylacyjnych lub częścią systemu wentylacyjnego wraz z rurociągami. W tym drugim przypadku należy pamiętać, że rzeczywisty przepływ powietrza przez urządzenie będzie niższy od maksymalnego ze względu na opory przepływu w rurach/kanałach (zgodnie z charakterystyką pracy z punktu 2.4).

4. INSTALACJA

! Przed podłączeniem wentylatora do instalacji elektrycznej, należy go trwale zamontować do odpowiedniej przegrody budowlanej (według zaleceń zawartych w punkcie 3).

! Wszelkie prace instalacyjne, naprawcze i deinstalacyjne, muszą zostać wykonywane przez osoby wykwalifikowane tj. posiadające odpowiednie uprawnienia do takich robót. Na instalatorze spoczywa obowiązek wykonania instalacji zgodnie z zaleceniami zawartymi w tej instrukcji i z obowiązującymi w danym regionie przepisami prawnymi.

Po podłączeniu do instalacji elektrycznej, instalator ma obowiązek dokonać wpisu w Karcie Gwarancyjnej potwierdzonego pieczętką i podpisem (pozycje 3 i 4). Jest to traktowane również jako gwarant, że instalacja została wykonana zgodnie z wymaganiami tego pkt 4. Karta Gwarancyjna znajduje się w niniejszej instrukcji pod Warunkami Gwarancji w punkcie 8.

4.1 PODŁĄCZENIE DO INSTALACJI ELEKTRYCZNEJ

! Instalację elektryczną należy wykonać zgodnie ze sztuką i obowiązującymi w danym regionie przepisami.

! Podłączenie elektryczne do instalacji o parametrach zasilania według punktu 2.3, powinno być wykonane zgodnie z odpowiednim schematem z punktu 7.

! Jako przewód zasilający zaleca się zastosowanie przewodu trzyżyłowego o przekroju 1,5 mm².

 Obwód elektryczny do którego podłączone jest urządzenie, powinien zawierać wszystkie wymagane przepisami elementy zabezpieczające i wyłącznik ON/OFF, umożliwiający bezpieczne odcięcie zasilania od wentylatora. Elementy te oznaczono zbiorczo jako nr 2 na schematach podłączeniowych w punkcie 7.

 Przed pierwszym uruchomieniem należy bezwzględnie sprawdzić instalację elektryczną pod kątem uszkodzonej izolacji, nieprawidłowego podłączenia w kostce zaciskowej, ryzyka potencjalnych zwarcí itd.

5. EKSPLOATACJA

5.1 ZALECENIA EKSPLOATACYJNE

 Użytkownik ma obowiązek zapoznać się z niniejszą instrukcją przed przystąpieniem do eksploatacji urządzenia.

 Przed jakąkolwiek ingerencją w urządzenie, należy bezwzględnie odciąć zasilanie elektryczne.

 Dostęp do urządzenia przez osoby nieuprawnione, dzieci, zwierzęta jest zabroniony i powinien być utrudniony lub uniemożliwiony.

 Urządzenie nie może pracować z zakrytym albo ograniczonym wlotem lub wylotem powietrza (np. w wyniku niezachowania minimalnych odległości od przegród lub przystoiętym wlotem/wylotem).

 Wentylator przeznaczony jest do przetłaczania powietrza o temperaturze od -25°C do 60°C i wilgotności względnej ≤ 90%.

 W przypadku jakichkolwiek nieprawidłowości (np. zadziałanie zabezpieczenia obwodu elektrycznego, nietypowy hałas itd.), urządzenie należy bezwzględnie odłączyć od zasilania i skontaktować się z instalatorem, producentem lub dystrybutorem. Zabrania się ponownego załączenia urządzenia bez zdiagnozowania i usunięcia przyczyny owej nieprawidłowości.

 W przypadku braku eksploatacji wentylatora przez dłuższy czas, zaleca się całkowite odłączenie go od zasilania.

 Okresową inspekcję i konserwację urządzenia według wytycznych przedstawionych poniżej, należy przeprowadzać przynajmniej raz do roku oraz każdorazowo przed uruchomieniem urządzenia po dwutygodniowym lub dłuższym okresie bezczynności.

 Przed rozpoczęciem prac konserwacyjnych wentylatora należy bezwzględnie odłączyć go od zasilania elektrycznego.

 W ramach okresowej inspekcji i konserwacji urządzenia należy kolejno:

- ocenić stan instalacji elektrycznej pod kątem uszkodzeń i usunąć/naprawić ewentualne uszkodzenia
- zweryfikować drożność wlotu i wylotu powietrza, szczeliny w ściankach zewnętrznych oraz stan samego wirnika -> jeżeli występują jakiegokolwiek zanieczyszczenia należy je usunąć
- oczyścić elementy wentylatora z osadów za pomocą miękkiej szmatki
- podłączyć urządzenie do sieci elektrycznej i ocenić prawidłowość pracy wentylatora na wszystkich dopuszczalnych stopniach pracy; dodatkowy szmer, metalicznych pogłos, odgłos tarcia, wibracje itd. świadczą o nieprawidłowej pracy - należy bezwzględnie odłączyć urządzenie od zasilania i skontaktować się z instalatorem, producentem lub dystrybutorem

 Inspekcja i konserwacja wentylatora powinna być przeprowadzana przez użytkownika zaznajomionego z tą instrukcją lub zewnętrznego podmiotu, jeżeli ze względu na sposób montażu lub lokalne przepisy wymagane są dodatkowe uprawnienia np. do prac elektrycznych lub na wysokościach.

 Częstotliwość konserwacji powinna być uzależniona od warunków rzeczywistych - w przypadku pracy urządzenia w środowisku w którym występuje wysokie stężenie pyłów, okresową konserwację należy przeprowadzać częściej.

Po okresie eksploatacji należy zadbać o utylizację urządzenia według obowiązujących norm i przepisów lokalnych.

6. AUTOMATYKA

Stosowanie automatyki dedykowanej do serii STORM daje duże możliwości regulacji wydajności urządzenia w stopniu zautomatyzowania zależnym od potrzeb.

STEROWANIE DO URZĄDZEŃ STORM Z SILNIKAMI AC 230 V

STEROWNIK PROGRAMOWALNY HMI SINGLE

Sterownik używany jest do kontroli pracy urządzeń wyposażonych w jednobiegowe silniki. Posiada wiele funkcji m. in. praca w trybie grzania, chłodzenia i wentylatorowym, tryb programowalny, kontrola pracy zaworu, automatyczny wybór biegu wentylatora. W zestawie z urządzeniem dostarczany jest zewnętrzny czujnik temperatury. Sterownik może pracować w jednym z dwóch trybów - termostatycznym lub różnicy temperatur. Ten drugi umożliwia efektywne sterowanie pracą destryfikatorów. Urządzenie może zostać zintegrowane z systemem zarządzania budynkiem typu BMS.



Zasilanie / Częstotliwość: 230 V AC / 50 - 60 Hz
Maksymalne natężenie: 5 A
Zakres pracy: 0 - 45°C
Zakres regulacji: 5°C - 35°C
Dokładność regulacji: 0,5°C
Zewnętrzny czujnik temperatury: NTC 10K
Standard transmisji danych (BMS): RS485
Wymiary: 86 x 86 x 13,3 mm
Waga: 0,27 kg
Stopień ochrony (obudowa): IP 20
Stopień ochrony (czujnik zewnętrzny): IP 68

REGULATOR PRĘDKOŚCI OBROTOWEJ HC

Regulator stosowany jest do napięciowej zmiany prędkości obrotowej silników jednofazowych. Służy do tego 5-stopniowe pokrętko - wartość 1 odpowiada najniższemu możliwemu napięciu zasilania, a wartość 5 napięciu nominalnemu (tj. 230 V). Wartości od 2-4 reprezentują pośrednie napięcia. Wybór odpowiedniej wersji regulatora zależy od ilości urządzeń, jakie chcemy do niego podłączyć - sumaryczny pobór prądu podłączonych urządzeń nie może przekroczyć maksymalnego dopuszczalnego natężenia dla regulatora.



Zasilanie / Częstotliwość: 230 V AC / 50 - 60 Hz
Maksymalne natężenie (zależnie od wersji):
1,2 A, 3 A, 5 A, 7 A lub 14 A
Zabezpieczenie: wyłącznik termiczny
Waga (zależnie od wersji):
1,45 kg, 2,5 kg, 4,5 kg, 5,5 kg lub 10,5 kg
Stopień ochrony obudowy: IP 54

TYRYSTOROWY REGULATOR PRĘDKOŚCI OBROTOWEJ TRO

Regulator umożliwia redukcję prędkości obrotowej poprzez obniżenie napięcia zasilającego silnik jednofazowy metodą cięcia fazy. Występuje w dwóch wariantach - dla silników o mocy poniżej 150 W zalecany jest TRO 150W, dla tych o mocy między 150 - 600 W zalecany jest TRO 600W.



Zasilanie / Częstotliwość: 220 ~ 240 V / 50 ~ 60 Hz
Maksymalne obciążenie:
• 150 W dla modelu TRO-150W
• 600 W dla modelu TRO-600W
Zakres pracy: t = -20 - 55°C, 20% < φ < 90%
Materiał obudowy: ABS (ognioodporny)
Wymiary (TRO-150W): 86 x 86 x 42 mm
Wymiary (TRO-600W): 86 x 86 x 40 mm

MODUŁ PRZEKAŹNIKA RM-16A

Moduł pozwala na sterowanie pracą urządzeń elektrycznych (np. wentylatory) pobierających prąd o większym natężeniu niż wynikałoby to z dozwolonej obciążalności podłączonego regulatora.



Zasilanie / Częstotliwość: 230 V AC / 50 - 60 Hz
Maksymalne natężenie: 16 A
Wejścia: beznapięciowe NO/COM, napięciowe SL
Sygnał wyjściowy: przełącznik NO/COM/NC
Wymiary: 47 x 47 x 20 mm

STEROWANIE DO URZĄDZEŃ STORM Z SILNIKAMI EC

STEROWNIK PROGRAMOWALNY HMI EC

Sterownik używany jest do napięciowej regulacji pracy wentylatorów wyposażonych w silniki EC. Posiada wiele funkcji m. in. praca w trybie grzania, chłodzenia lub mieszanym, tryb programowalny, kontrola pracy zaworu, automatyczny wybór biegu wentylatora. W zestawie wraz z urządzeniem dostarczany jest zewnętrzny czujnik temperatury. Urządzenie może zostać zintegrowane z systemem zarządzania budynkiem typu BMS.



Zasilanie / Częstotliwość: 230 V AC / 50 - 60 Hz
Maksymalne natężenie: 5 A
Zakres pracy: 0 - 45°C
Zakres regulacji: 5°C - 35°C
Dokładność regulacji: 0,5°C
Zewnętrzny czujnik temperatury: NTC 10K
Standard transmisji danych (BMS): RS485
Wymiary: 86 x 86 x 13,3 mm
Waga: 0,27 kg
Stopień ochrony (obudowa): IP 20
Stopień ochrony (czujnik zewnętrzny): IP 68

POTENCJOMETR EC

Potencjometr umożliwia sterowanie silnikami EC za pomocą sygnału sterującego 0-10 V. Służy do tego wygodne pokrętko, pozwalające regulować wydajność wentylatora praktycznie w zakresie 0-100%.



Zasilanie: 10 V DC
Zakres pracy: -15°C - 55°C
Wymiary: 86 x 86 x 37 mm
Waga: 0,11 kg
Stopień ochrony obudowy: IP 20

7. SCHEMATY PODŁĄCZENIOWE

STORM 190 AC, STORM 250 AC, STORM 315 AC i STORM 400 AC

LEGENDA

- 1 – zasilanie z sieci 230 V/50 Hz
- 2 – zabezpieczenia obwodu elektrycznego i wyłącznik ON/OFF
- 3 – wentylator dachowy STORM 190 AC, 250 AC, 315 AC lub 400 AC
- 4 – sterownik programowalny HMI SINGLE
- 5 – zewnętrzny czujnik temperatury

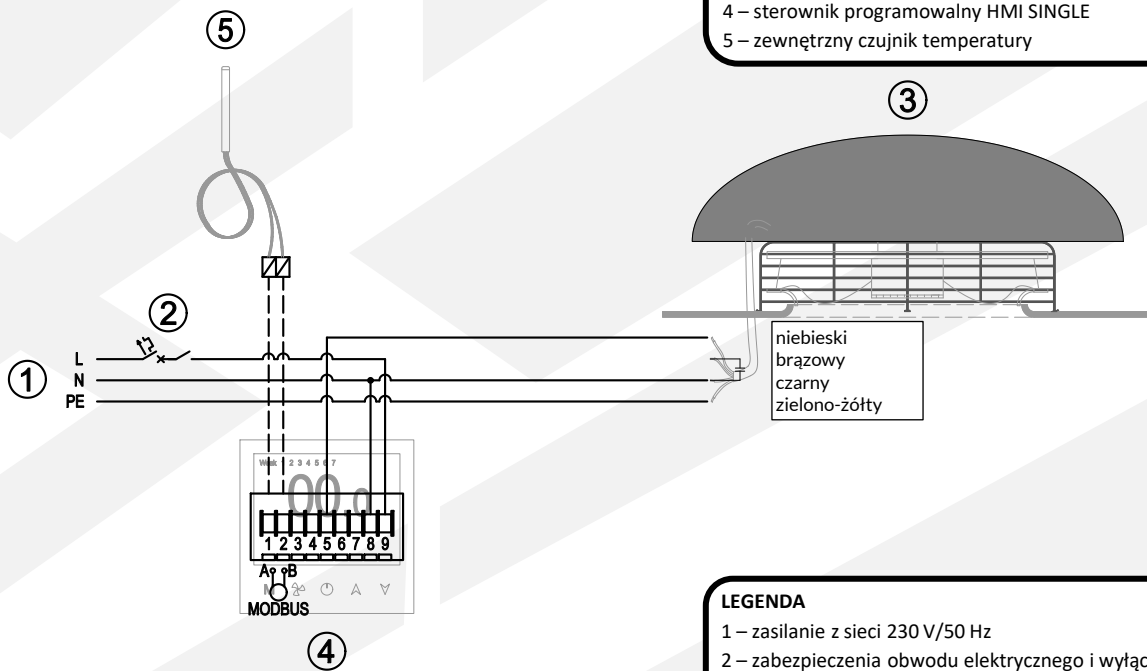

LEGENDA

- 1 – zasilanie z sieci 230 V/50 Hz
- 2 – zabezpieczenia obwodu elektrycznego i wyłącznik ON/OFF
- 3 – wentylator dachowy STORM 190 AC, 250 AC, 315 AC lub 400 AC
- 6 – regulator prędkości obrotowej HC

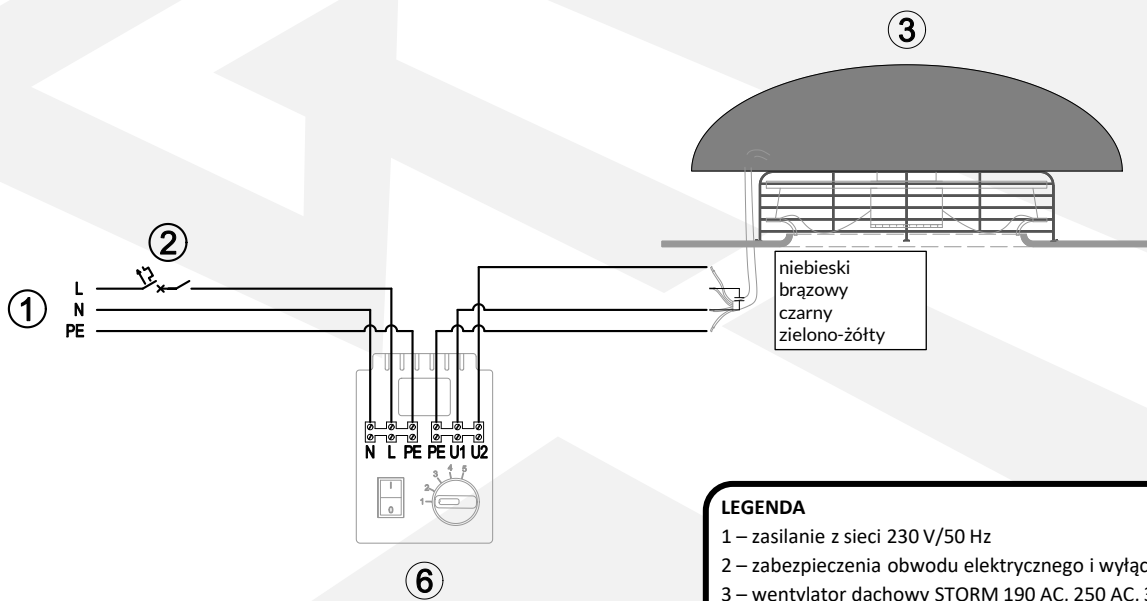

LEGENDA

- 1 – zasilanie z sieci 230 V/50 Hz
- 2 – zabezpieczenia obwodu elektrycznego i wyłącznik ON/OFF
- 3 – wentylator dachowy STORM 190 AC, 250 AC, 315 AC lub 400 AC
- 7 – tyrystorowy regulator prędkości obrotowej TRO

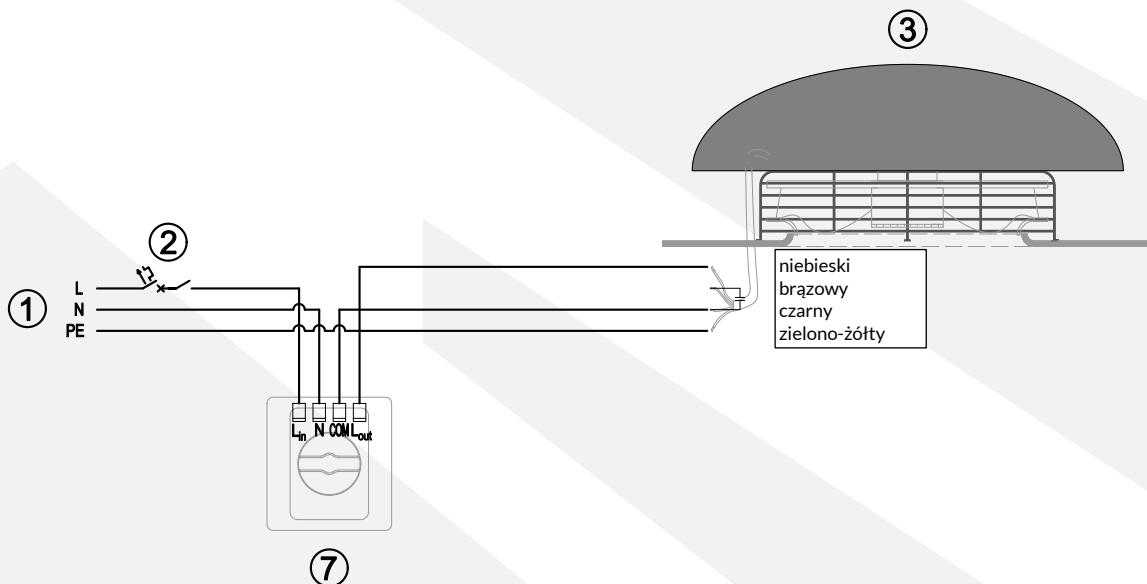

STORM 450 AC

LEGENDA

- 1 – zasilanie z sieci 400 V/50 Hz
- 2 – zabezpieczenia obwodu elektrycznego i wyłącznik ON/OFF
- 8 – wentylator dachowy STORM 450 AC



STORM 225 EC, 315 EC oraz 355 EC

LEGENDA

- 1 – zasilanie z sieci 230 V/50 Hz
- 2 – zabezpieczenia obwodu elektrycznego i wyłącznik ON/OFF
- 9 – wentylator dachowy STORM 225 EC, 315 EC lub 355 EC
- 10 – potencjometr EC



STORM 450 EC oraz 500 EC

LEGEND

- 1 – zasilanie z sieci 400 V/50 Hz
- 2 – zabezpieczenia obwodu elektrycznego i wyłącznik ON/OFF
- 10 – potencjometr EC
- 11 – wentylator dachowy STORM 450 EC lub 500 EC

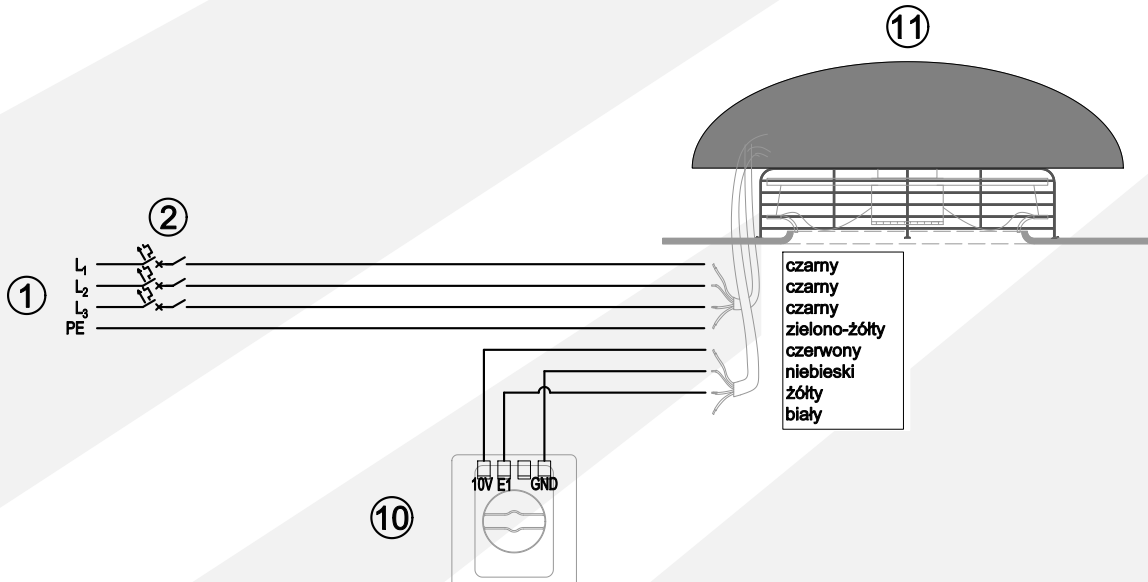

8. WARUNKI GWARANCJI

I. Firma Reventon Group Sp. z o.o., zwana dalej gwarantem, zapewnia 24-miesięczny okres ochrony gwarancyjnej niżej wymienionych produktów:

- wentylator dachowy STORM 190 AC
- wentylator dachowy STORM 250 AC
- wentylator dachowy STORM 315 AC
- wentylator dachowy STORM 400 AC
- wentylator dachowy STORM 450 AC
- wentylator dachowy STORM 225 EC
- wentylator dachowy STORM 315 EC
- wentylator dachowy STORM 355 EC
- wentylator dachowy STORM 450 EC
- wentylator dachowy STORM 500 EC

II. Ochrona gwarancyjna obowiązuje od daty zakupu towaru przez użytkownika końcowego (tj. daty wystawienia dokumentu potwierdzającego zakup), lecz nie dłużej niż 30 miesięcy od wydania urządzenia z magazynu Reventon Group Sp. z o.o.

III. Zgłoszenie reklamacyjne należy przelać używając formularza reklamacyjnego znajdującego się na stronie internetowej (pod adresem <https://reventongroup.eu/reklamacje>). Do zgłoszenia należy załączyć skan/zdjęcie wypełnionej Karty Gwarancyjnej oraz faktury zakupowej. W przypadku akcesoriów, Karta Gwarancyjna nie jest wymagana.

IV. Gwarant zobowiązuje się do rozpatrzenia zgłoszenia reklamacyjnego w terminie do 14 dni roboczych od dnia otrzymania poprawnie wypełnionego formularza reklamacyjnego.

V. W wyjątkowych sytuacjach gwarant zastrzega sobie możliwość przedłużenia terminu określonego w punkcie IV, szczególnie w przypadku, gdy wada nie ma charakteru trwałego i jej ustalenie wymaga głębszej analizy. O przedłużeniu terminu gwarant musi zawiadomić przed upływem 14-tego dnia.

VI. W ramach gwarancji gwarant dokonuje naprawy, wymiany (urządzenia albo jego komponentu) bądź zwrotu kosztów zakupu produktu w określonym terminie.

VII. W przypadku wymiany komponentu urządzenia na nowy, okres ochrony gwarancyjnej całego produktu nie ulega wydłużeniu.

VIII. Gwarant nie pokrywa kosztów demontażu i ewentualnego ponownego montażu reklamowanego urządzenia.

IX. Gwarant może zdecydować o konieczności ściągnięcia reklamowanego urządzenia lub komponentu do serwisu Reventon Group Sp. z o.o. W takim przypadku transport jest organizowany i opłacany przez gwaranta. Obowiązkiem właściciela urządzenia jest przygotowanie go do wysyłki – urządzenie musi być zapakowane w sposób zabezpieczający go przed uszkodzeniem w trakcie transportu, a wymiary i waga przesyłki nie mogą przekraczać odpowiednio 660 x 650 x 400 mm i 30 kg. W przypadku elementów, których nie można tak zapakować, sposób transportu musi zostać ustalony i zaakceptowany przez firmę Reventon Group Sp. z o.o. W przypadku nadania niestandardowej przesyłki bez konsultacji z serwisem firmy Reventon Group, gwarant zastrzega sobie prawo do obciążenia klienta kosztami dodatkowej obsługi przez firmę kurierską.

X. W przypadku przyjazdu serwisu gwaranta (instalatora), obowiązkiem klienta jest umożliwienie mu bezpiecznego dostępu do urządzenia oraz nieodpłatne zapewnienie źródła energii elektrycznej, wody, oświetlenia itd.

XI. Gwarancja nie obejmuje obniżania się jakości produktu spowodowanego normalnym procesem zużycia i poniższych przypadków:

a) mechaniczne uszkodzenia produktu

b) uszkodzenia i wady wynikłe na skutek:

- złego składowania bądź niewłaściwego transportu

- niewłaściwego lub niezgodnego z instrukcją użytkowania i konserwacji

- użytkowania lub pozostawiania produktu w nieodpowiednich warunkach (nadmierna wilgotność, zbyt wysoka lub zbyt niska temperatura, nasłonecznienie, zapylenie, kurz itp.)

- samowolnych (tj. wykonanych przez użytkownika lub inne nieupoważnione osoby) napraw, przeróbek lub zmian konstrukcyjnych

- podłączenia wyposażenia w sposób niezgodny z dokumentacją techniczną

- podłączenia dodatkowego, innego niż zalecane przez gwaranta wyposażenia

- nieprawidłowego napięcia zasilania

- zdarzeń losowych (jak pożar, powódź, wichura itd.)

c) części urządzeń ulegające zużyciu, w tym odbarwienia obudowy

W przypadku stwierdzenia któregośkolwiek z powyższych, osoba zgłaszająca reklamację zostaje obciążona kosztami transportu i / lub ewentualnej naprawy.

XII. Obowiązkiem odbierającego towar jest weryfikacja przesyłki pod kątem uszkodzenia powstałego w trakcie transportu. W przypadku stwierdzenia takiego uszkodzenia, należy spisać protokół w obecności dostawcy towaru – jest to podstawa do reklamacji. Protokół szkody powinien być dostarczony przez firmę dostarczającą towar.

XIII. Gwarant nie ponosi odpowiedzialności za potencjalne straty i szkody związane z postojem urządzenia w okresie jego awarii i rozpatrywania zgłoszenia reklamacyjnego.

XIV. Wszelkie zmiany zapisów w Warunkach Gwarancji, niewłaściwe użytkowanie produktu oraz ślady samodzielnych napraw (tj. poza serwisem Reventon Group Sp. z o.o.) lub przeróbek powodują, że gwarancja przestaje obowiązywać.

XV. Niniejsze Warunki Gwarancji nie wyłączają ani nie ograniczają praw wynikających z rękojmi.

XVI. W przypadku niespełnienia któregośkolwiek z warunków niniejszej gwarancji przestaje ona obowiązywać.

XVII. Wszelka korespondencja powinna być kierowana na adres: Reventon Group Sp. z o.o., ul. Wyzwolenia 556, 43-340 Kozy, Polska lub na adres mailowy: serwis@reventongroup.eu.

Karta Gwarancyjna

1 - Model urządzenia i numer seryjny* lub kod produktu	2 - Dokładny adres i miejsce montażu urządzenia
3 - Data wykonania podłączenia do:	4 - Pieczętka i podpis firm(y) wykonującej podłączenie:
Instalacji grzewczej/chłodniczej (jeżeli dotyczy)	
Instalacji wentylacyjnej (jeżeli dotyczy)	
Instalacji elektrycznej (jeżeli dotyczy)	

* numer seryjny jest wymagany tylko dla nagrzewnic wodnych z serii HC-3S, HC-EC, HC3P, FARMER HCF i FARMER OPENAIR oraz rekuperatorów z serii INSPIRO, INSPIRO BASIC i VERTIC

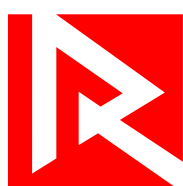

reventon
INDUSTRIAL SOLUTIONS

Reventon Group Sp. z o. o., ul. Wyzwolenia 556, 43-340 Kozy, Polska, www.reventongroup.eu